

Monteringsanvisning

1-leder varmkrympskjøt PEX-PEX 12 / 24 kV inkludert mekanisk skjøtehylse og diffusjonssperre

Type CHMSVD 24 240400

El nummer 11 654 68



El nummer	Type	Tverrsnitt 12 kV	Tverrsnitt 24 kV	Ø1 mm
11 654 68	CHMSVD 24 240400	400 mm ²	240 – 400 mm ²	27,3

Viktig!

Ø1; Min diameter over isoleringen etter at ytre halvledende sjikt er fjernet

Generell kontroll

- Kontroller tverrsnittet på kabelen og skjøten
- Kontroller innholdet i settet
- Følg monteringsanvisningen

Installasjonen bør kun utføres av kvalifisert personell.
Melbye påtar seg ikke ansvar ved feilmontasje.

Krympeinstruksjoner

- Bruk en egnet varmekilde
- Juster brenneren til en myk gul flamme
- Rens ytterkappen og isoleringen med egnet rensmiddel
- Beveg flammen og unngå overoppheting ved krymping

OBS! Ved skjøting av TSLF-kabel må følgende utføres OBS!

Fjern 100 mm av det ledende sjiktet på ytterkappen

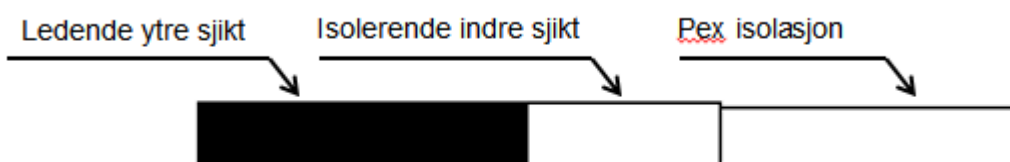

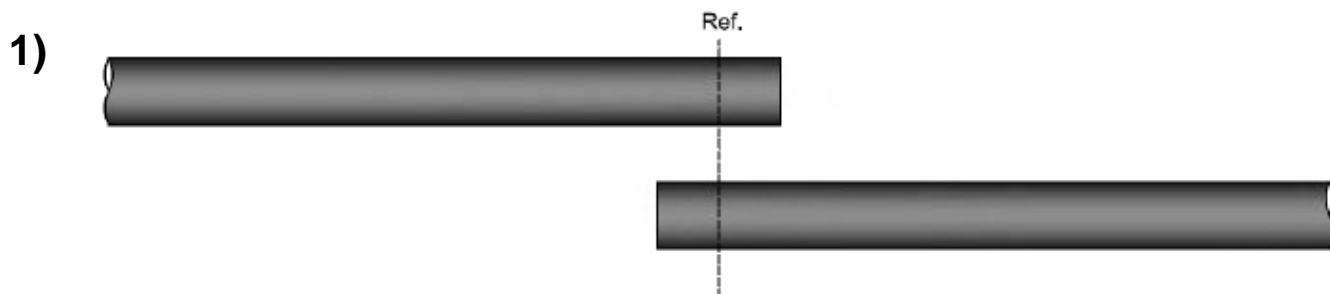

- Legg kablene parallelt og kapp kablene i senter
- Rengjør kablene ca. 50 cm på hver side
- Preparer kabelendene i henhold til tegningen under

Kabel med skjermtråder

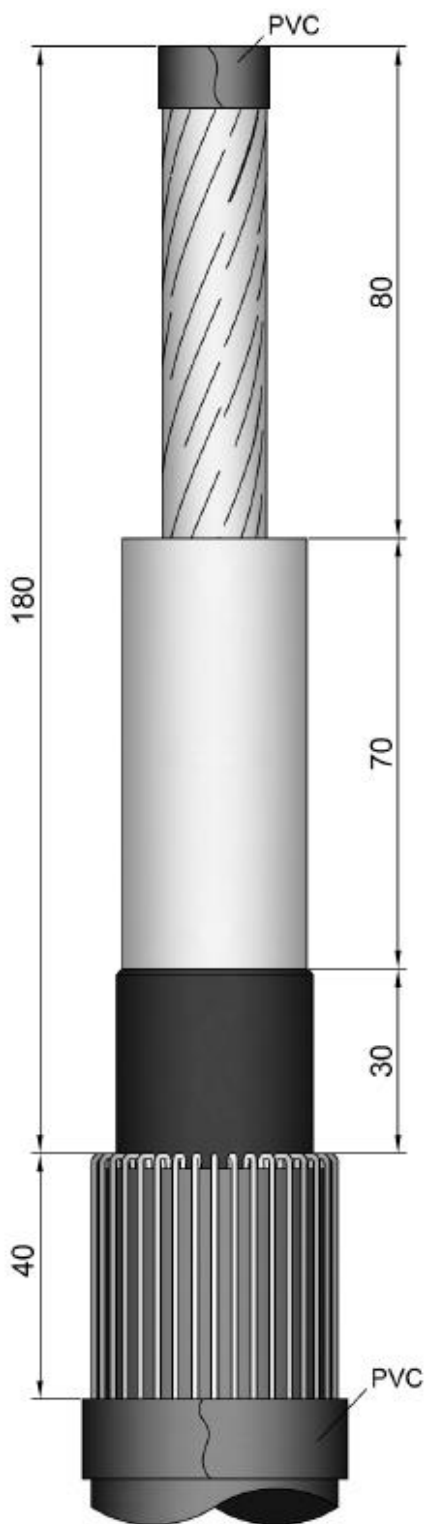

Kabel med skjermbånd

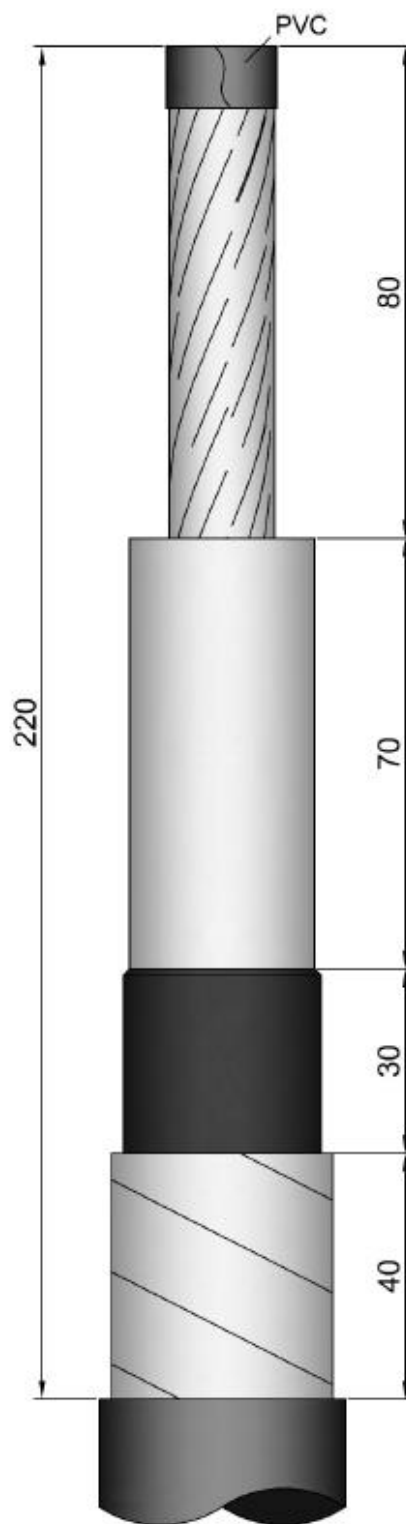

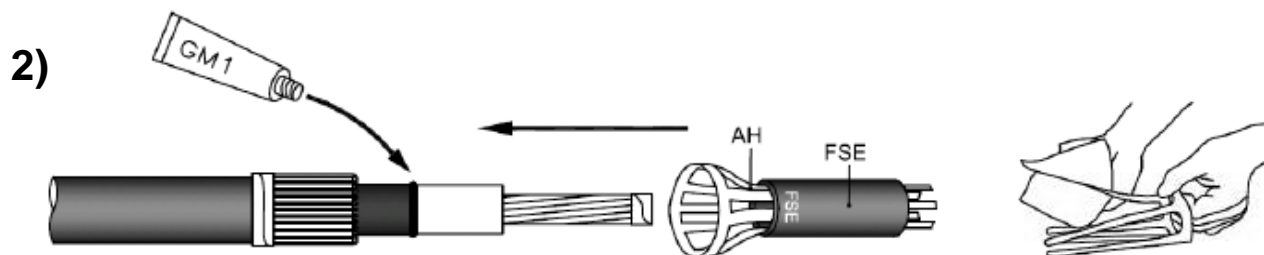

- Beskytt enden på ledere med PVC-teip
- Rengjør isoleringen, bruk medfølgende serviett
- Påfør litt silikonfett GM1 ved kanten av ytre halvleder
- Fukt påføringsverktøyets (AH) tungner med silikonduken
- Tre feltstyringshylsen på kabelenden, ned til kappeavtaket, ved hjelp av påføringsverktøyet (Obs! kontroller retning)
- Ta bort verktøyet (en finger om gangen)
- Juster feltstyringshylsen
- Gjør det samme for den andre kabelenden

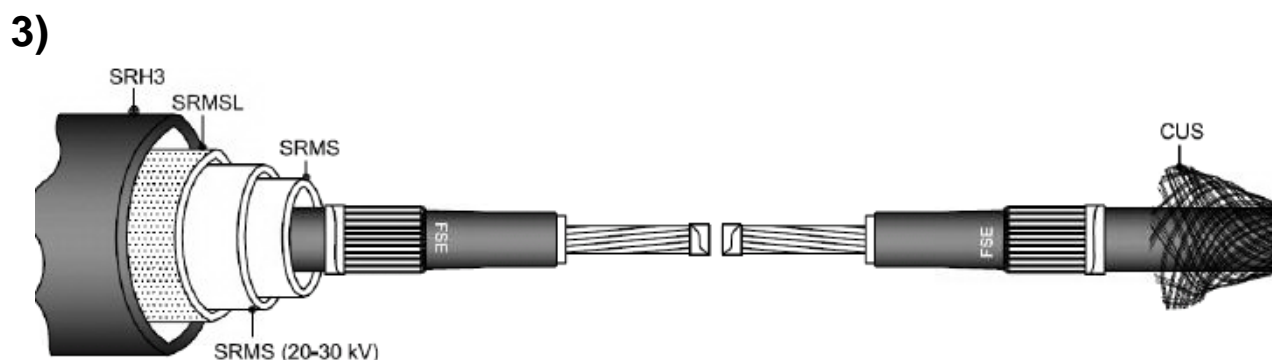

- Tre på alle krympeslangene i parkeringsposisjon på den ene kabelenden
- Tre på kobberstrømpen CUS på den andre kabelenden

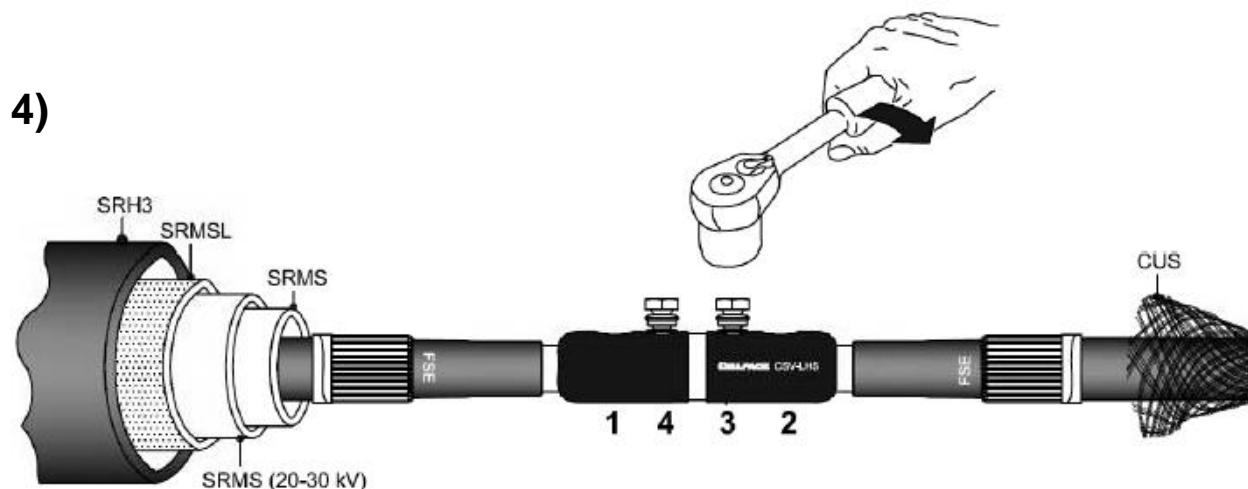

- Fjern teipen fra ledere

- Monter skjøtehylsen i henhold til veiledning. Følg rekkefølgen på tegning

5)

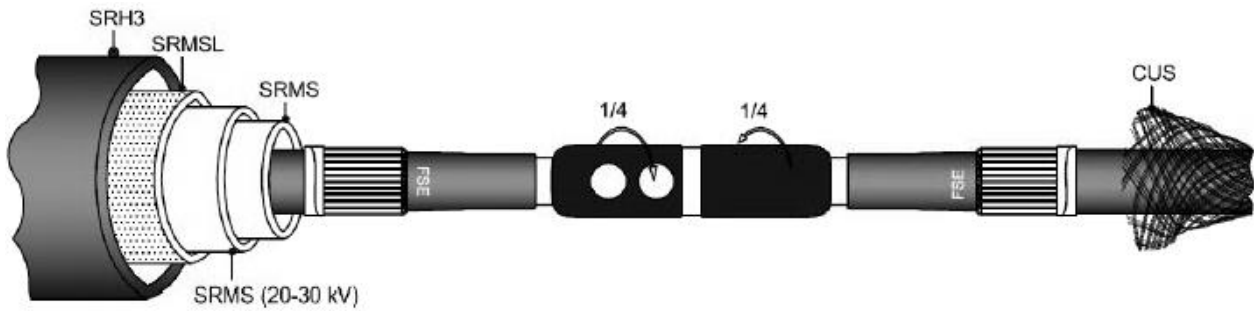

- Vri de svarte hylsene ¼ omdreining slik at de dekker skruehullene

6)

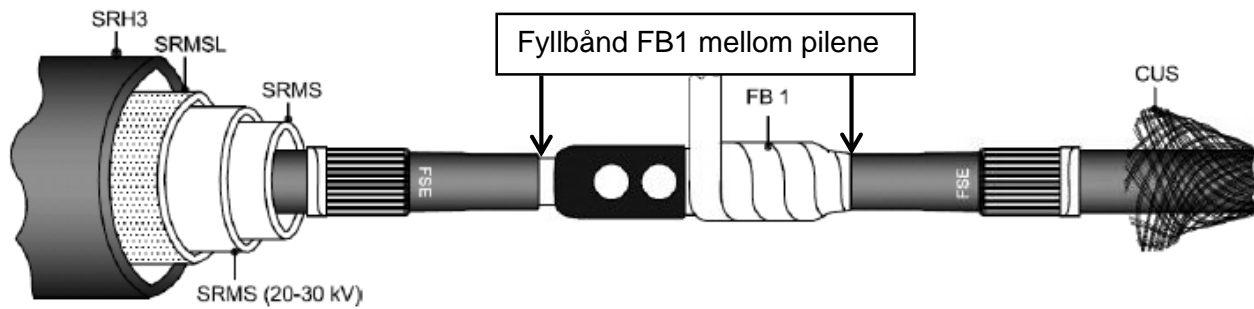

- Vikle et lag med fyllbånd FB1 over skjøtehylsen i henhold til tegning. (20 % strekk og 50% overlapping)

7)

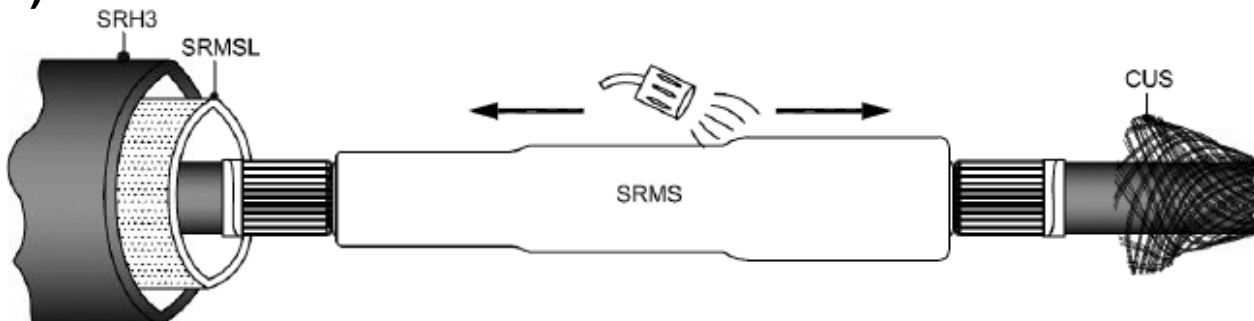

OBS! 2 røde slanger totalt

- Plasser den ene røde innerlangen SRMS i senter av skjøten. Start krympingen fra midten
- Gjenta prosedyren med den andre røde slangen SRMS

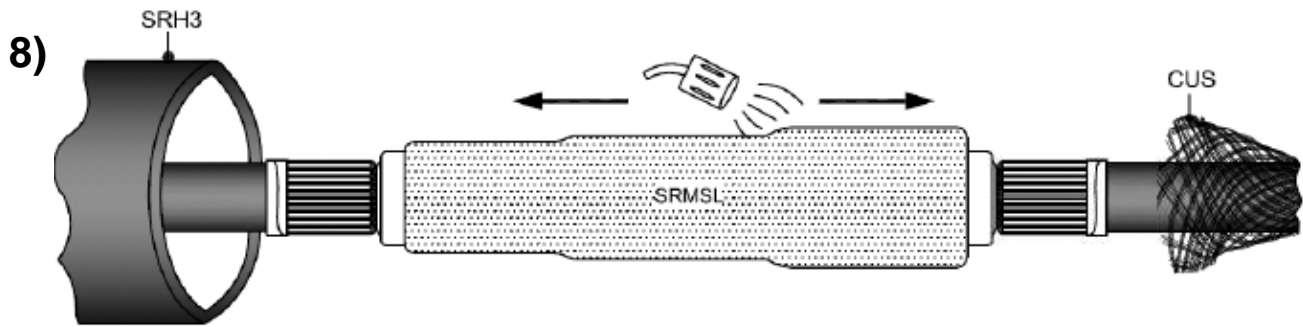

- Plasser SRMSL-slangen (rød/svart) i senter av skjøten. Start krympingen fra midten

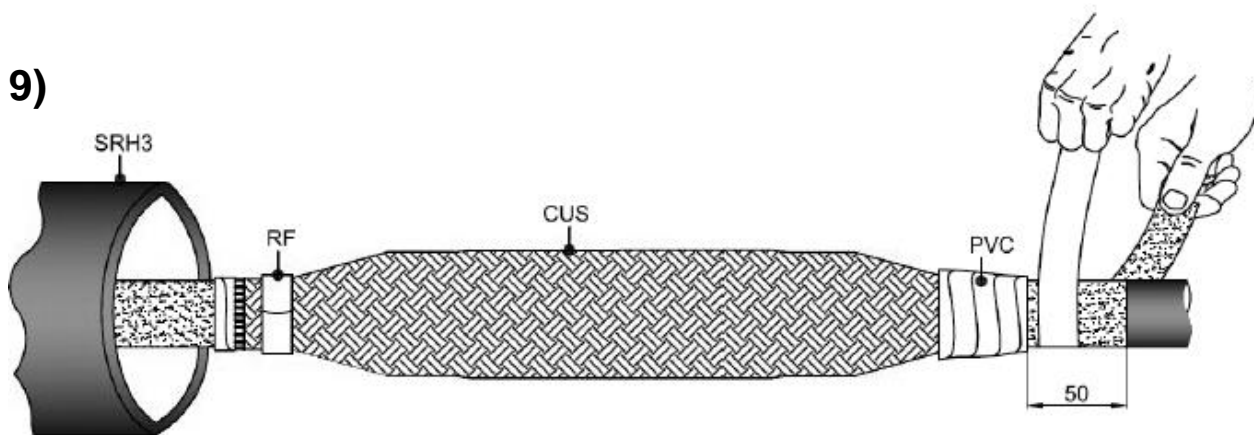

- Ta bort teipen som holder skjermen og brett skjermtrådene opp
- Vikle fjærklemmene en runde rundt ytre kappe på kabelen, brett deretter tilbake skjermtrådene
- Tre på kobberskjermen og legg den sammen med skjermtrådene, lås deretter fast skjermen og skjermtrådene på hver side med resten av fjærklemmene
- Dekk fjærklemmene og eventuelle skarpe kanter med PVC-teip
- Rubb 50 mm av kabelkappen på hver side (Ved TSLF rubb det hvite isolasjonslaget på ytre kappe)

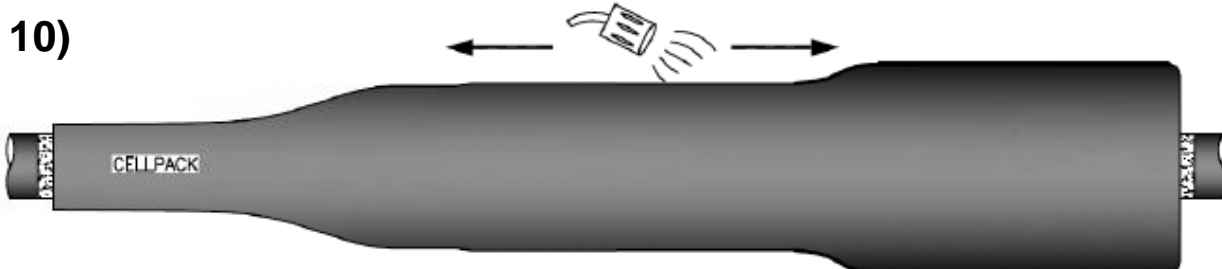

- Sentrer yterslangen SRH3 over skjøten
- Krymp yterslangen fra midten og ut på sidene

11)

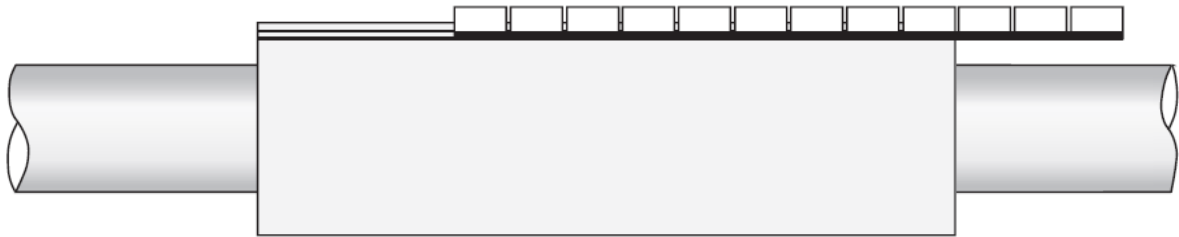

- Fjern beskyttelsesfolien på krympeflaket
- Fold krympeflaket rundt kabelen slik at kravene på flaket kan hektes sammen ved hjelp av medfølgende metallskinne. Skinnen skal være montert i hele flakets lengde
- Sentrer krympeflaket over skjøten

12)

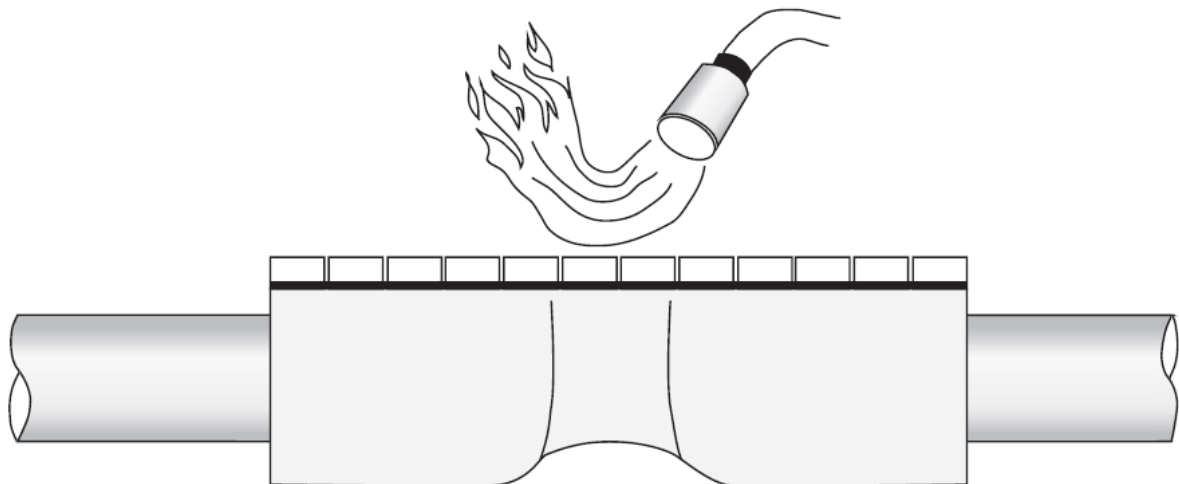

- Start krympingen på midten. Varm først på den nederste $\frac{3}{4}$ del og deretter hele veien rundt krympeflaket. Det kreves litt mer varme ved metallskinnen
- Fortsett krympingen ut mot den ene enden, til limet begynner å presses ut i enden. Gjør det samme med andre enden.

Ved TSLF kabel:

Skal skjøtenkappe testes må det legges en ledende forbindelse på hver side av skjøten mellom det ledende sjiktet på ytterkappen. Det kan for eksempel brukes noen kordeler fra jordskjermen, eller et kobbernett. Dette kan festes med PVC-teip.

Skjøten er nå klar og kan utsettes for mekaniske krefter når den er håndvarm ca. 30 °C

